

# Casă de grădină din metal

## MANUAL DE INSTRUCȚIUNI Instrucțiuni de asamblare

Rozmer 6' x 4'

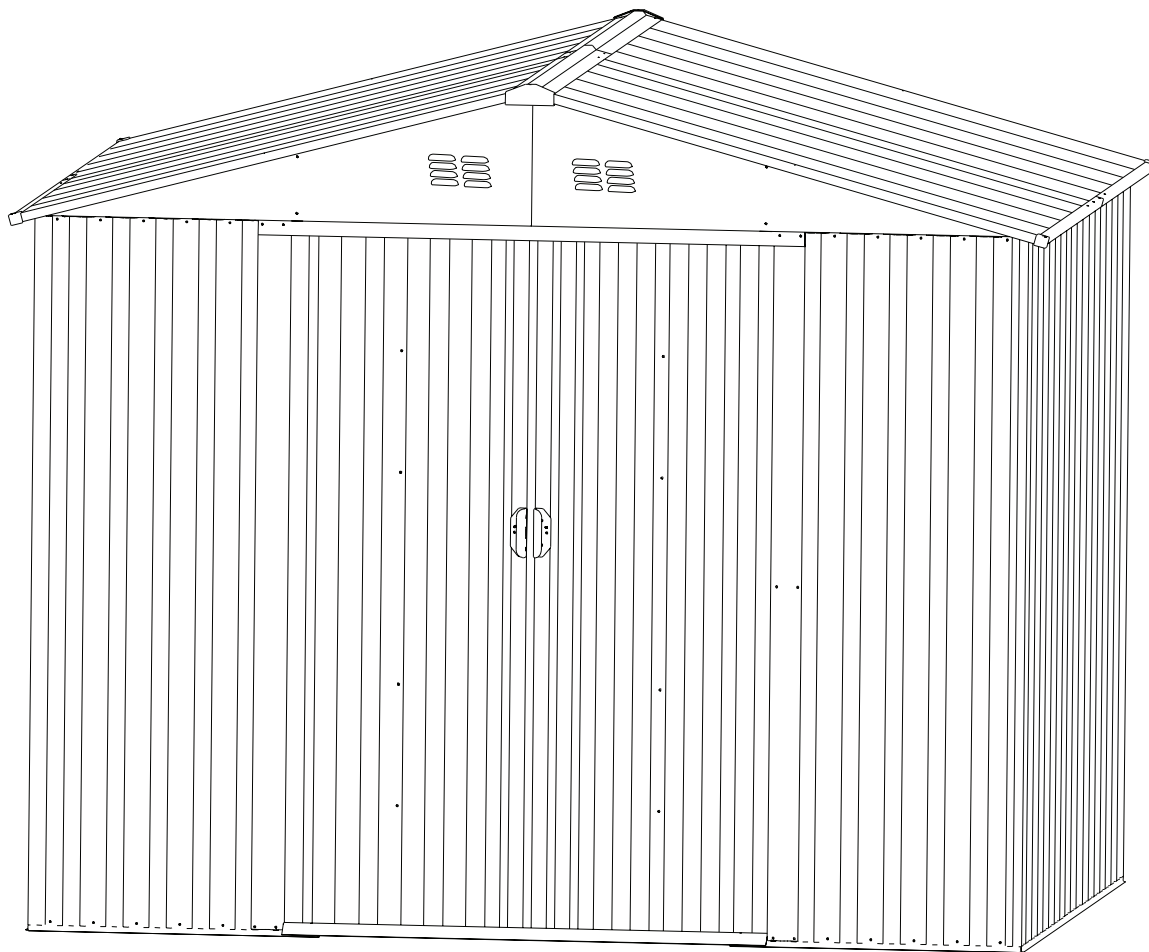

Instalarea de două persoane va dura aproximativ 2 ore

### Avertizare

Citiți cu atenție instrucțiunile de utilizare înainte de montare.

Montați casa de grădină strict conform instrucțiunilor.

Verificați cu atenție dacă toate părțile pachetului sunt intacte.

Vă recomandăm să folosiți mănuși de lucru în timpul montării pentru a preveni rănirea.

## ÎNAINTE DE INSTALARE

Manual de instrucțiuni

Înainte de montare, citiți reglementările locale privind construcțiile referitoare de bază, locație și alte cerințe. Citiți cu atenție acest manual de instrucțiuni. Datorită informațiilor importante și a sfaturilor utile, montarea dvs. va fi mai ușoară și mai plăcută.

Instrucțiuni de montare: Instrucțiunile sunt date în acest manual de utilizare și conțin toate informațiile necesare pentru montare. Înainte de a începe, citiți toate instrucțiunile. Pentru a obține rezultatul corect, urmați aceste instrucțiuni în timpul montării.

Piese și lista pieselor: Asigurați-vă că aveți toate piesele necesare pentru montare.

Primele imagini vă indică cum să uniți piesele individuale, pentru a crea componente mai mari, care vor fi utilizate ulterior.

Împărțiți piesele și elementele de fixare pentru o utilizare mai ușoară în timpul montării.

Sunt ambalate într-o cutie. Vă atenționăm, că pentru confortul dvs., au fost furnizat și elementele de fixare.

## PREGĂTIREA

Urmăriți vremea: asigurați-vă că ziua pe care ați ales-o pentru montare este uscată și calmă.

Nu încercați să montați casa de grădină în timpul unei zile cu vânt puternic.

Lucrul în echipă: Ori de câte ori este posibil, casa de grădină ar trebui să fie montată de două sau mai multe persoane. O persoană poate așeza piesele sau panourile, în timp ce cealaltă persoană poate unii elementele de fixare cu diverse scule.

Instrumente și materiale: Pentru montare veți avea nevoie de câteva instrumente și materiale de bază.

Trebuie să decideți ce metodă de ancorare și ce tip suport de bază, doriți să utilizați pentru a crea astfel o listă completă de materiale de care veți avea nevoie.

## ÎNGRIJIRE ȘI ÎNTREȚINERE

Tratarea de suprafață: Curățați și cerați suprafața casei de grădină într-un mod regulat. Reparați întotdeauna zgârieturile imediat ce le observați. Curățați imediat zona cu o perie de sârmă, spălați-o și aplicați vopseaua recomandată de producător.

Acoperișul: Păstrați acoperișul fără frunze și zăpadă cu ajutorul unei măști cu păr moale și cu un mâner lung. O cantitate mare de zăpadă pe acoperiș poate deteriora casa de grădină și poate împiedica intrarea de siguranță. Pentru țările în care cade mai multă zăpadă, pentru majoritatea caselor de grădină sunt disponibile seturi de rezistență suplimentară a acoperișului, care astfel sporesc protecția împotriva acumulării de zăpadă.

Ușa: Păstrați întotdeauna mecanismele și tocurele ușii curate, astfel încât nimic să nu le împiedice să se deplaseze. Tratați tocurele ușii în fiecare an cu lac de mobilier sau spray cu silicon. Păstrați întotdeauna ușa închisă și încuiată pentru a preveni deteriorarea prin vânt.

Dispozitive de fixare: Utilizați toate șabetele furnizate pentru a proteja de vreme și pentru a proteja metalul de zgărierea cu șuruburi. Verificați periodic căsuța din grădină pentru a nu se desface șuruburile, piulițe etc. Strângeți-le puțin după cum este necesar.

Umiditate: Folia de plastic (bariera de vapori) plasată sub întreaga suprafață a podelei cu o ventilație bună va reduce condensarea.

Alte sfaturi.....

Spălați numerele pieselor de pe fiecare panou cu apă și săpun.







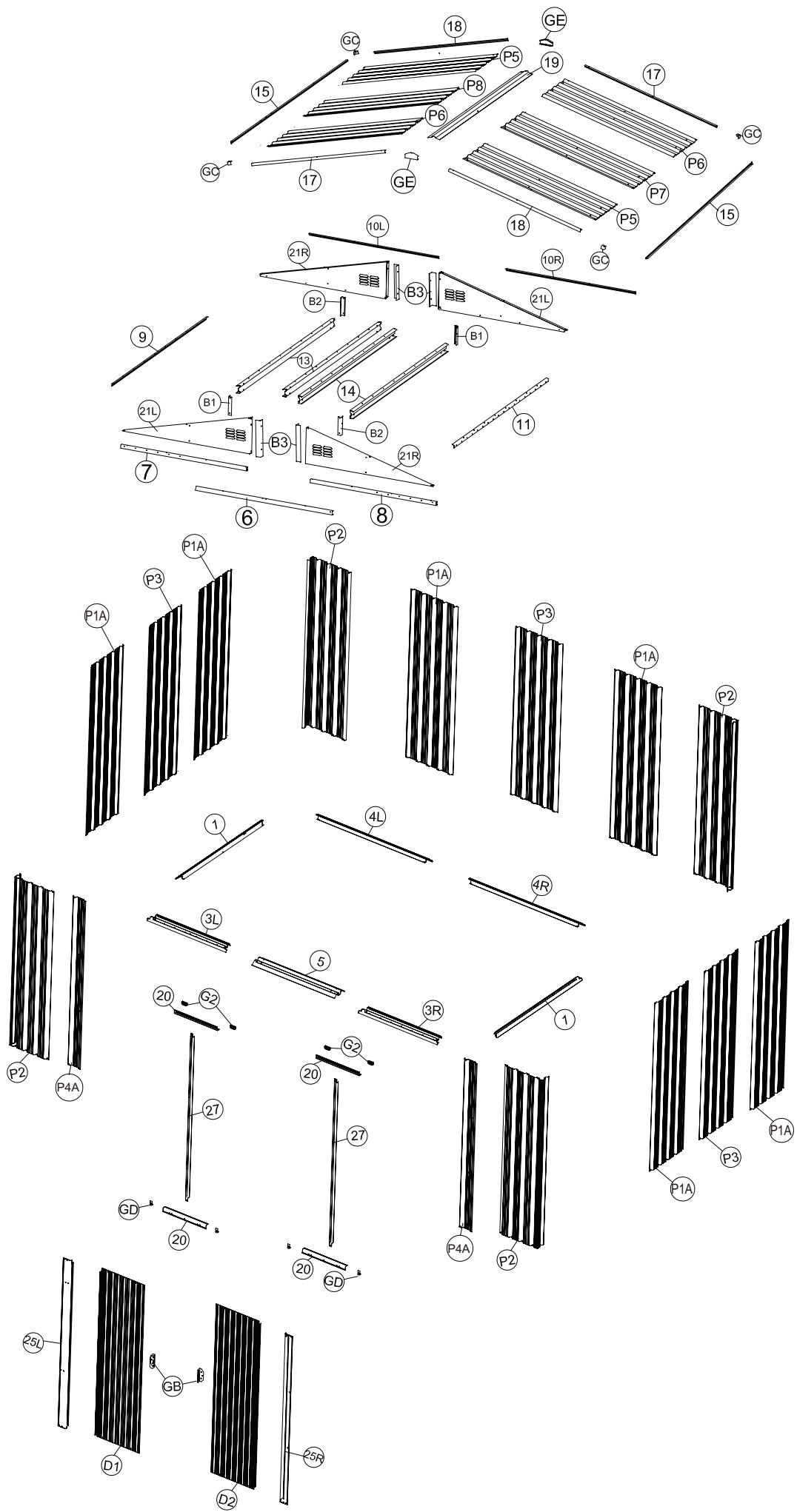







Pentru rezistența la apă a căsuței de grădină puteți utiliza garnituri silicon.







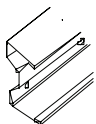







Nu depozitați substanțe chimice pentru piscină în casa de grădină.















Substanțele inflamabile și corozive trebuie să le depozitați în recipiente cu închidere ermetică specială.



# LISTA PIESELOR

Piesă	Număr	Cantitate
	1	2
	3L	1
	3R	1
	4L	1
	4R	1
	5	1
	6	1
	7	1
	8	1
	9	1
	10L	1
	10R	1
	11	1
	13	2
	14	2
	15	2
	17	2

Piesă	Număr	Cantitate
	18	2
	19	1
	20	4
	21L	2
	21R	2
	25L	1
	25R	1
	27	2
	B1	2
	B2	2
	B3	4
	P1A	6
	P2	4
	P3	3

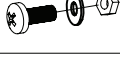
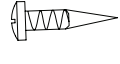
Piesă	Număr	Cantitate
	P4A	2
	P5	2
	P6	2
	P7	1
	P8	1
	D1	1
	D2	1
	GF	4
	G2	4
	GB	2
	GC	4
	GD	4
	GE	2
	F1	215
	F2	75
	F3	8





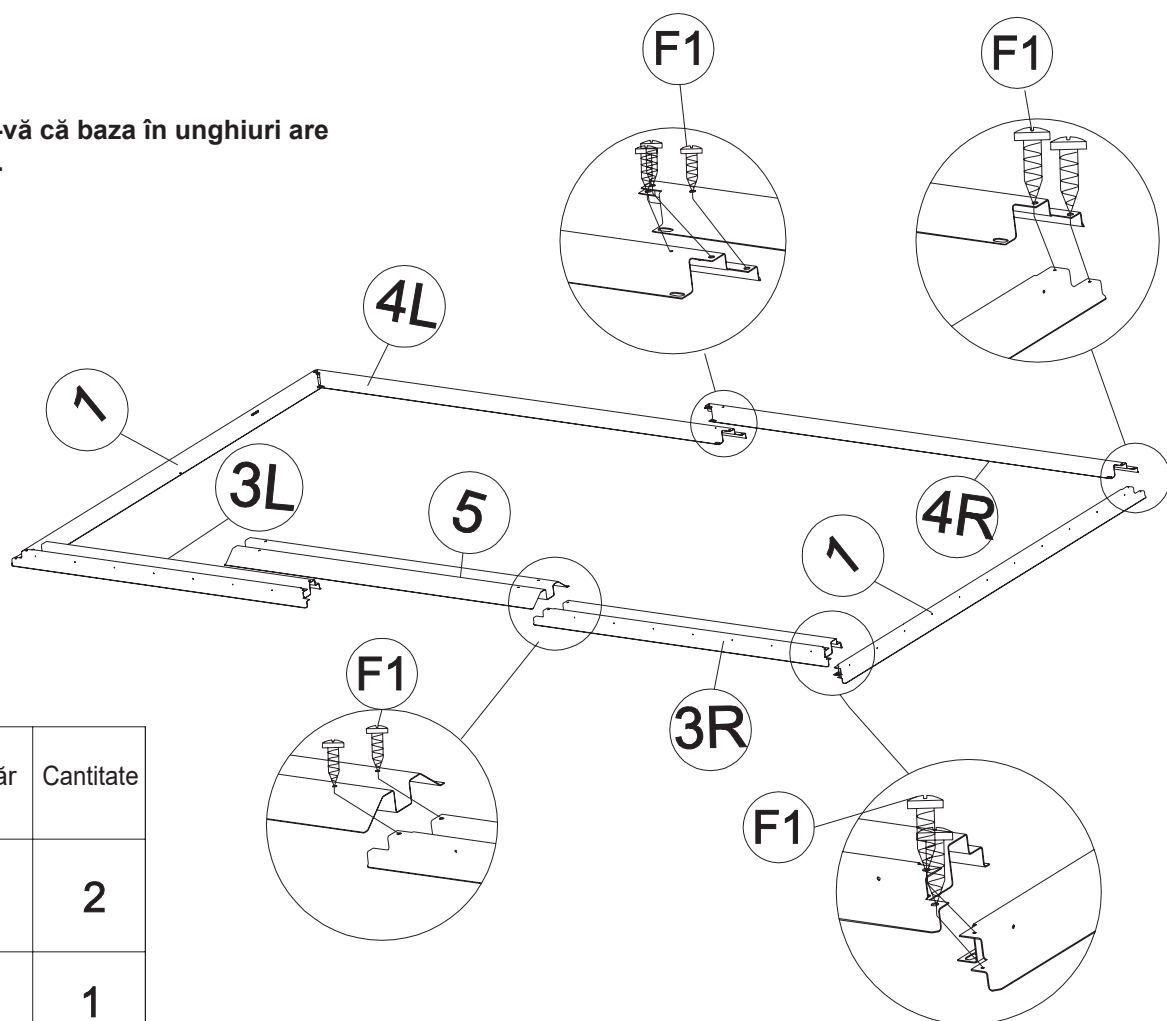

**1**

Montați șinele (1) și (4L) cu ajutorul șuruburilor (F1), apoi așezați supapa de admisie (5) pe piesele (3L) și (3R). Fixați cu șuruburi (F1) pe bază.

Priviți următoarele imagini. Verificați dacă ansamblul de bază v, este înclinat corect.

**Notă:** Asigurați-vă că baza în unghiuri are colțurile drepte.







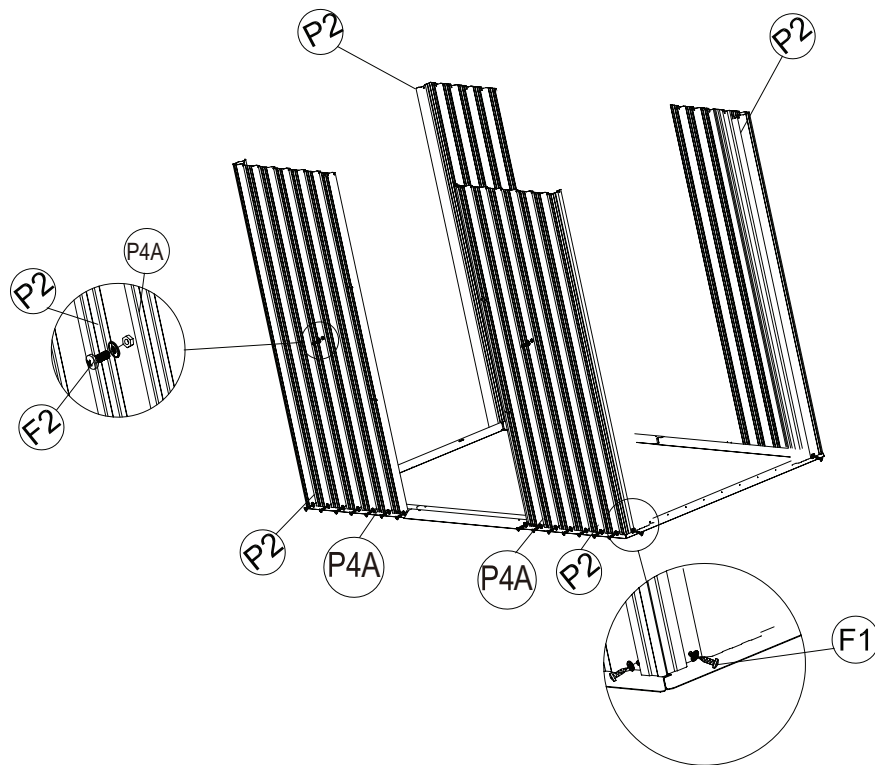

Piesă	Număr	Cantitate
	1	2
	3L	1
	3R	1
	4L	1
	4R	1
	5	1
	F1	16

**2**

Așezați panourile de perete (P1A), (P2), (P3) și (P4A) pe șinele de bază precum se arată în imagine. Peretele casei de grădină trebuie să fie în linie cu deschiderile.

Fixați cu ajutorul șuruburilor și șaiabelor (F1) în partea de exterior.

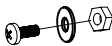

Piesă	Număr	Cantitate
	P1A	4
	P2	4
	P3	2
	P4A	2
	F1	20
	F2	15

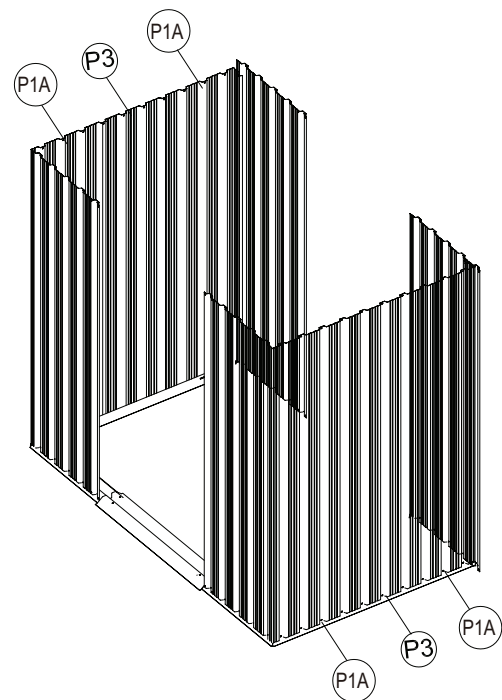

**3**

Introduceți 2 bucăți (G2) în șinele (7) și (8). A se vedea imaginea detaliată.

Montați șina ușii (6) între panoul de perete frontal (P 1A). Apoi așezați șinele glisante (7) și (8) deasupra panourilor din peretele frontal de interior. Aliniați găurile cu panoul de perete. Folosiți șuruburi cu șaibe (F1) pentru fixare. Vedeti locația în imaginile de mai jos.

**Notă:** Asigurați-vă că ieșirea (G2) este poziționată spre interior.

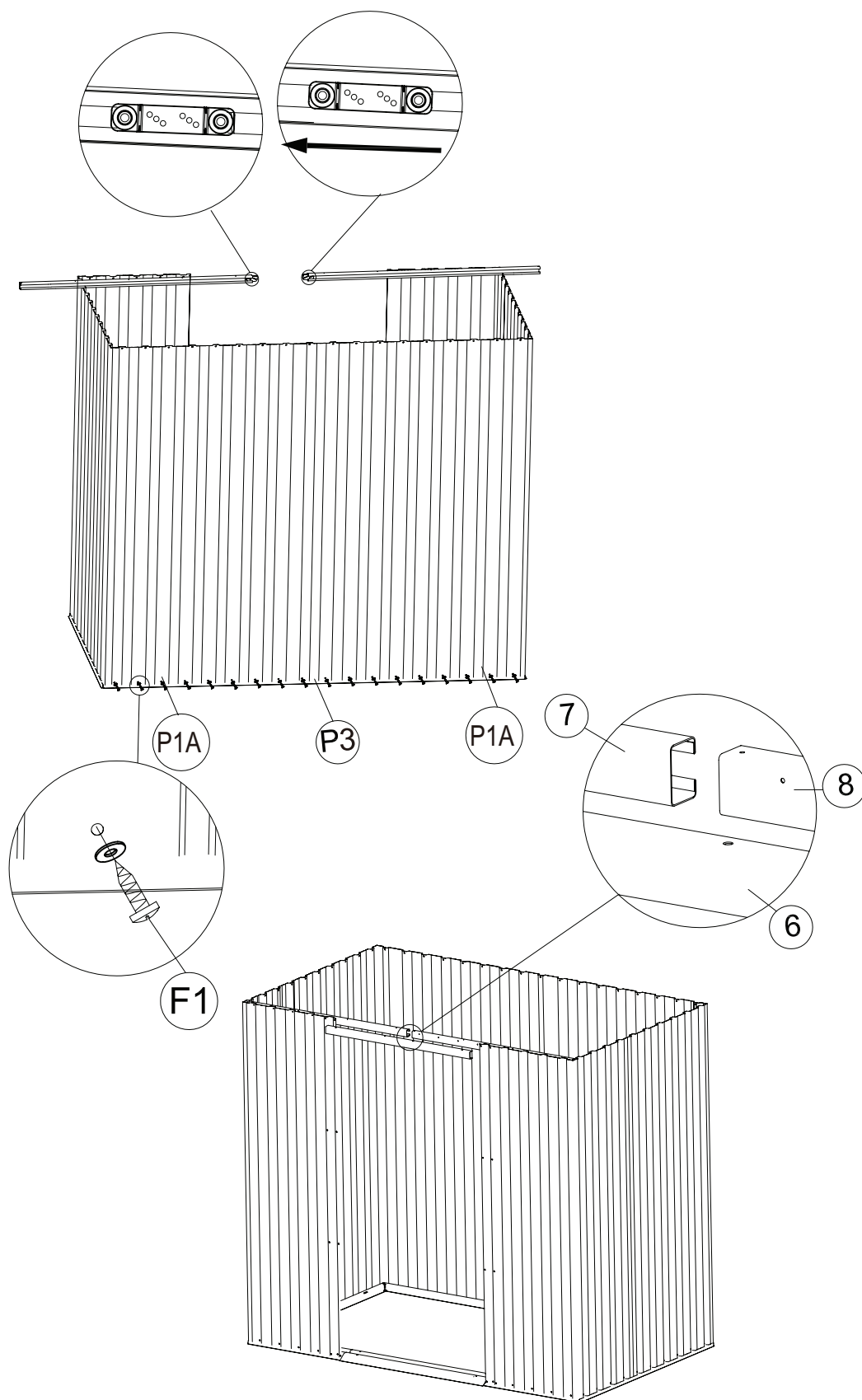



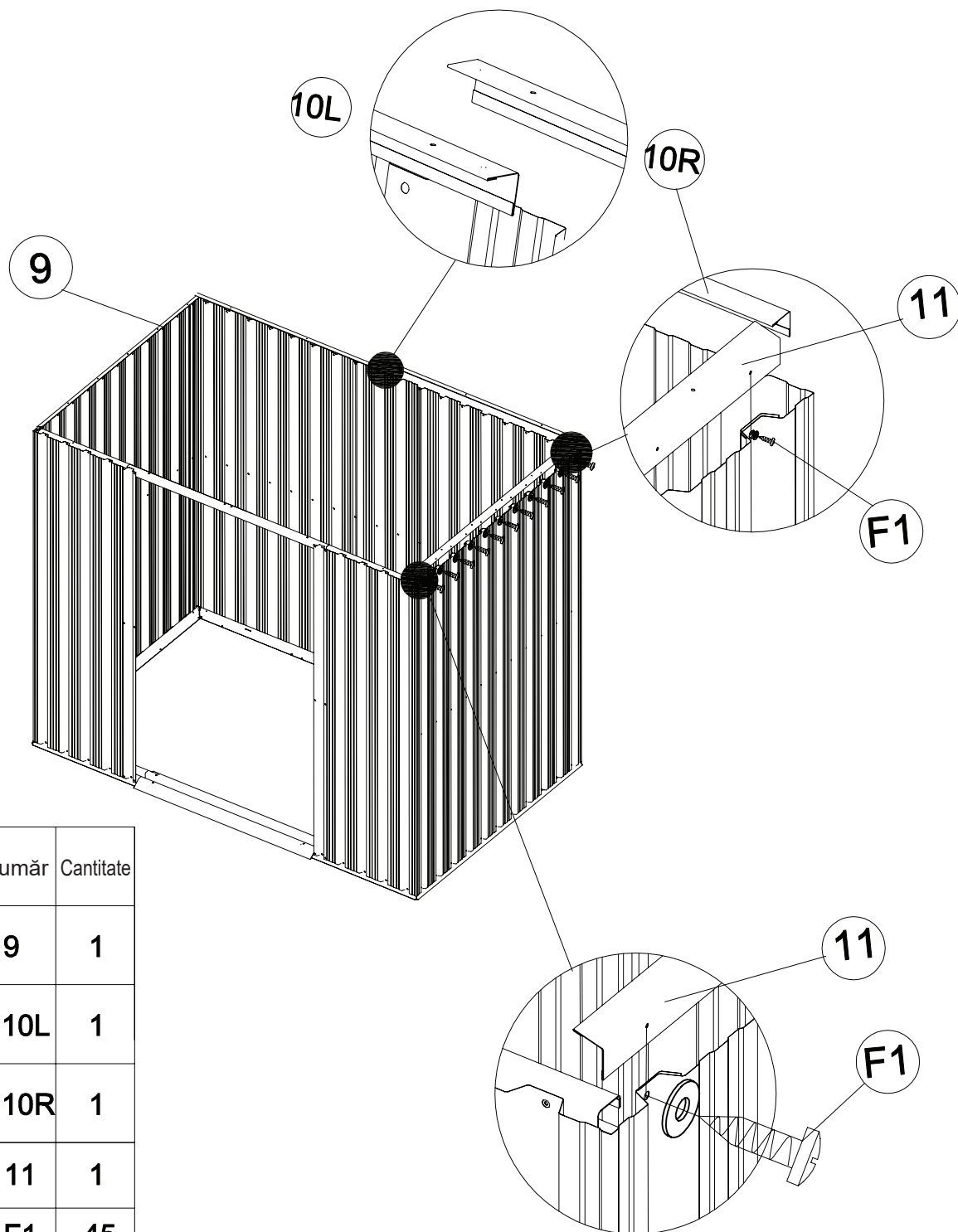

Piesă	Număr	Cantitate
	6	1
	7	1
	8	1
	P1A	2
	P3	1
	G2	4
	F1	28

**4**

Așezați șinele unghiulare superioare (9) și (10L), (11) și (10R) deasupra panoului de perete (P1). Aliniați găurile cu panourile de perete și fixați-le cu ajutorul șuruburilor (F1). Așezați apoi panourile de perete (P2), (P3), (P5) și (P6) între șinele de bază și șinele cu unghi superior. Fixați-le cu ajutorul șuruburilor și șabnelor (F1).



Piesă	Număr	Cantitate
	<b>9</b>	<b>1</b>
	<b>10L</b>	<b>1</b>
	<b>10R</b>	<b>1</b>
	<b>11</b>	<b>1</b>
	<b>F1</b>	<b>45</b>



**5**

Așezați stâlpul ușii din stânga (25L) și (25R) deasupra bazei (3L) și (3R), introduceți-l în panoul de perete și fixați-l cu ajutorul șuruburilor (F1).

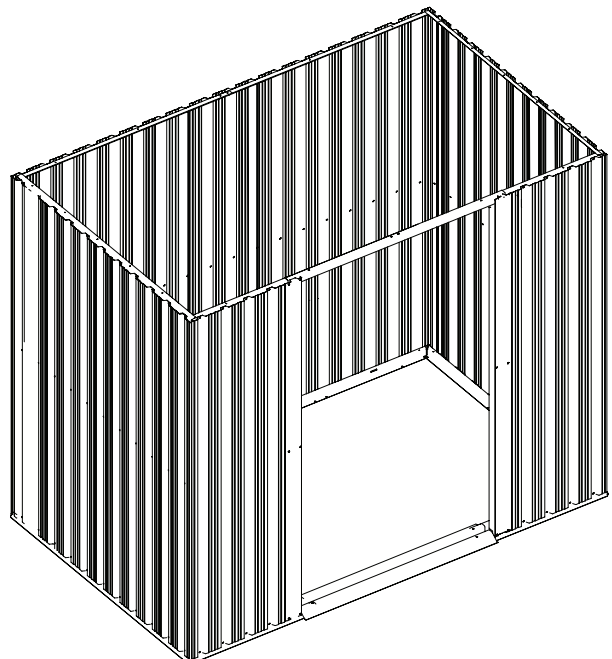
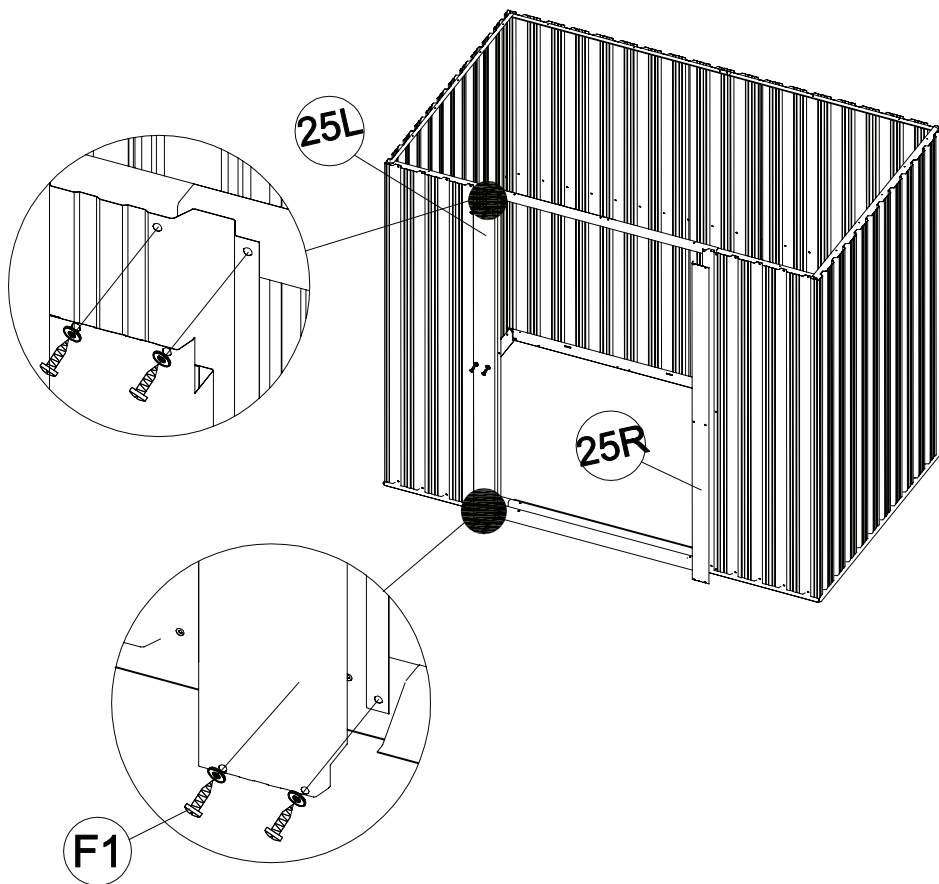







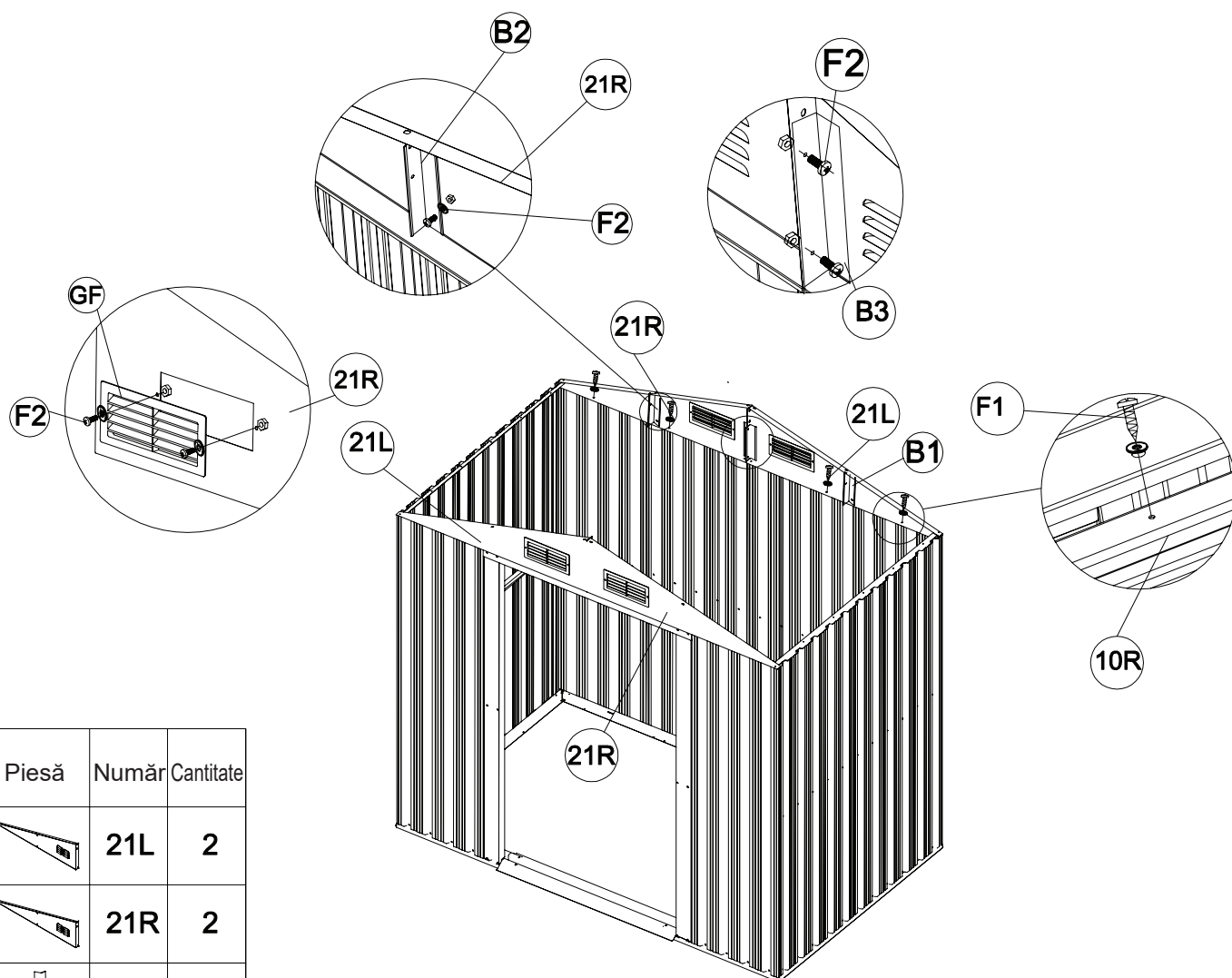

Piesă	Număr	Cantitate
	25L	1
	25R	1
	F1	12

**6**

Așezați 4 bucăți de panouri de protecție (21L) și (21R) pe partea superioară a șinelor glisante (7), (8) și barele superioare din spate (10L), (10R), aliniați găurile și fixați-le din interior cu ajutorul șuruburilor (F1). Apoi montați piesele (B3) pe panourile frontale (21L) și (21R). Fixați-le cu ajutorul șuruburilor și piulițelor (F2) precum se arată în imaginea de mai jos.





Piesă	Număr	Cantitate
	21L	2
	21R	2
	B1	2
	B2	2
	B3	4
	GF	4
	F1	20
	F2	20

**7**

Conectați cele 4 suporturi pentru acoperiș (13) și (14) și apoi fixați-le pe panourile frontale (21L) și (21R).  
Aliniați găurile și fixați-le cu ajutorul șurubului și a piuliței (F2).

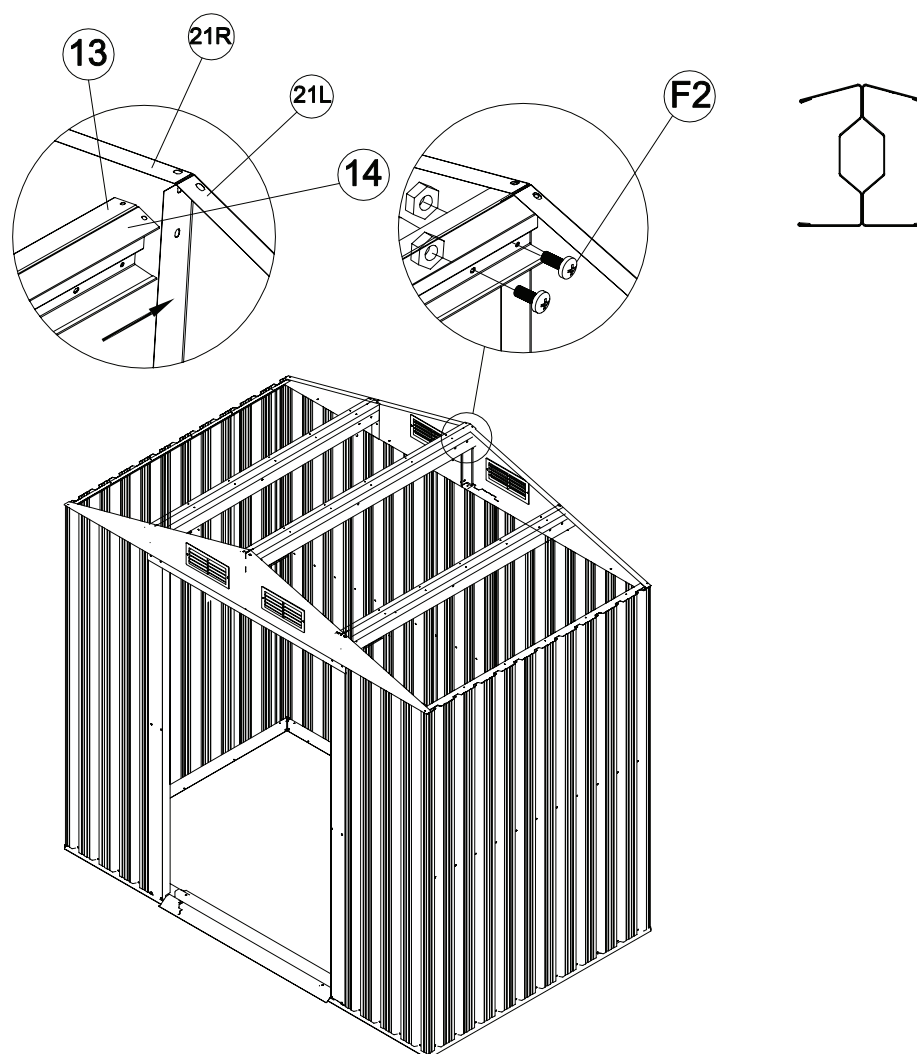
**Notă:** Asigurați-vă că ambele părți ale suporturilor de acoperiș sunt la fel.



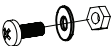



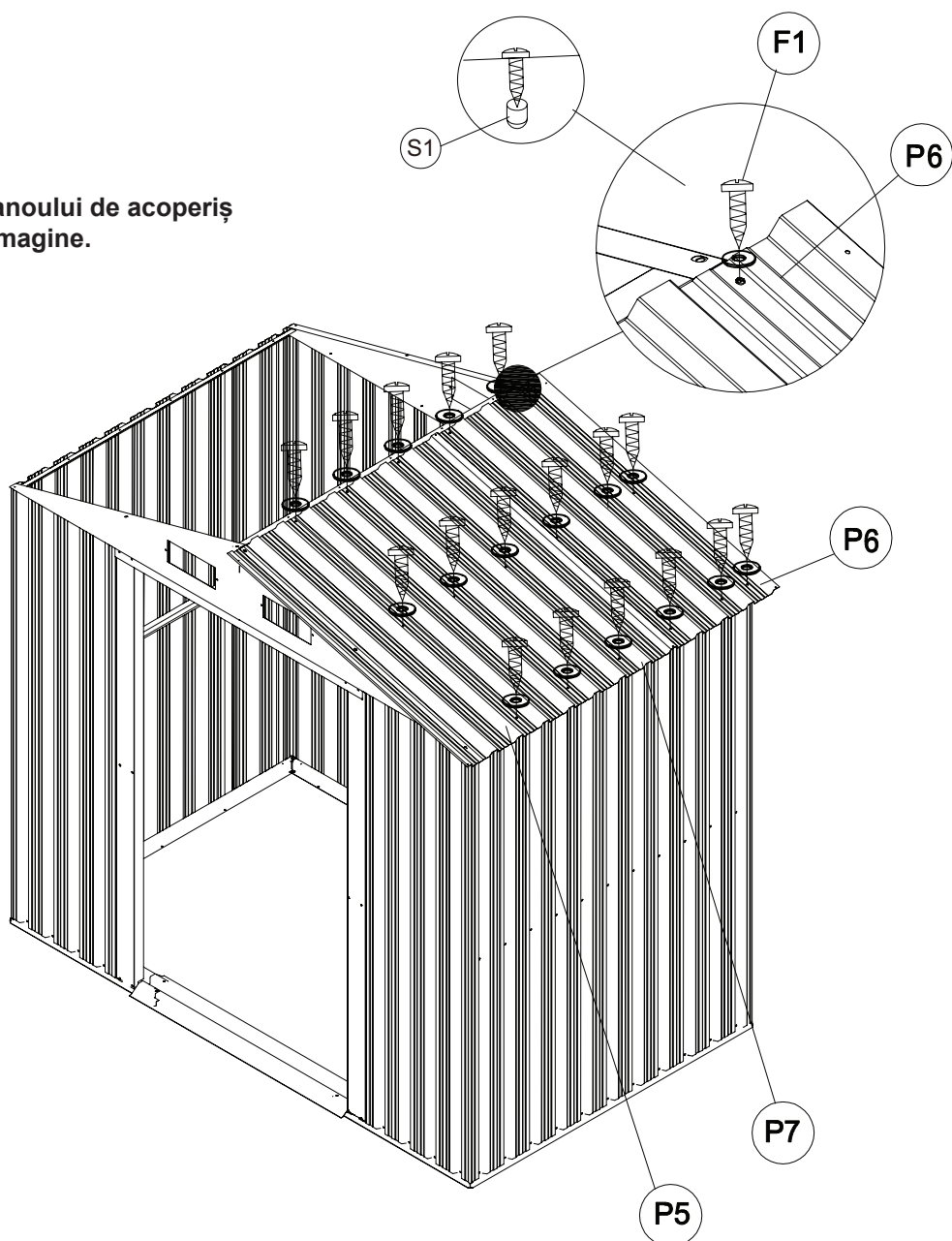

Piesă	Număr	Cantitate
	13	2
	14	2
	F2	16

**8**

Așezați panourile de acoperiș (P5), (P6) și (P7) pe panourile frontale (21R) și (21L), aliniați găurile și fixați-le cu ajutorul șuruburilor și a piulițelor (F1).

**Notă:**  
Asigurați-vă că poziția panoului de acoperiș este aceeași cu cea din imagine.





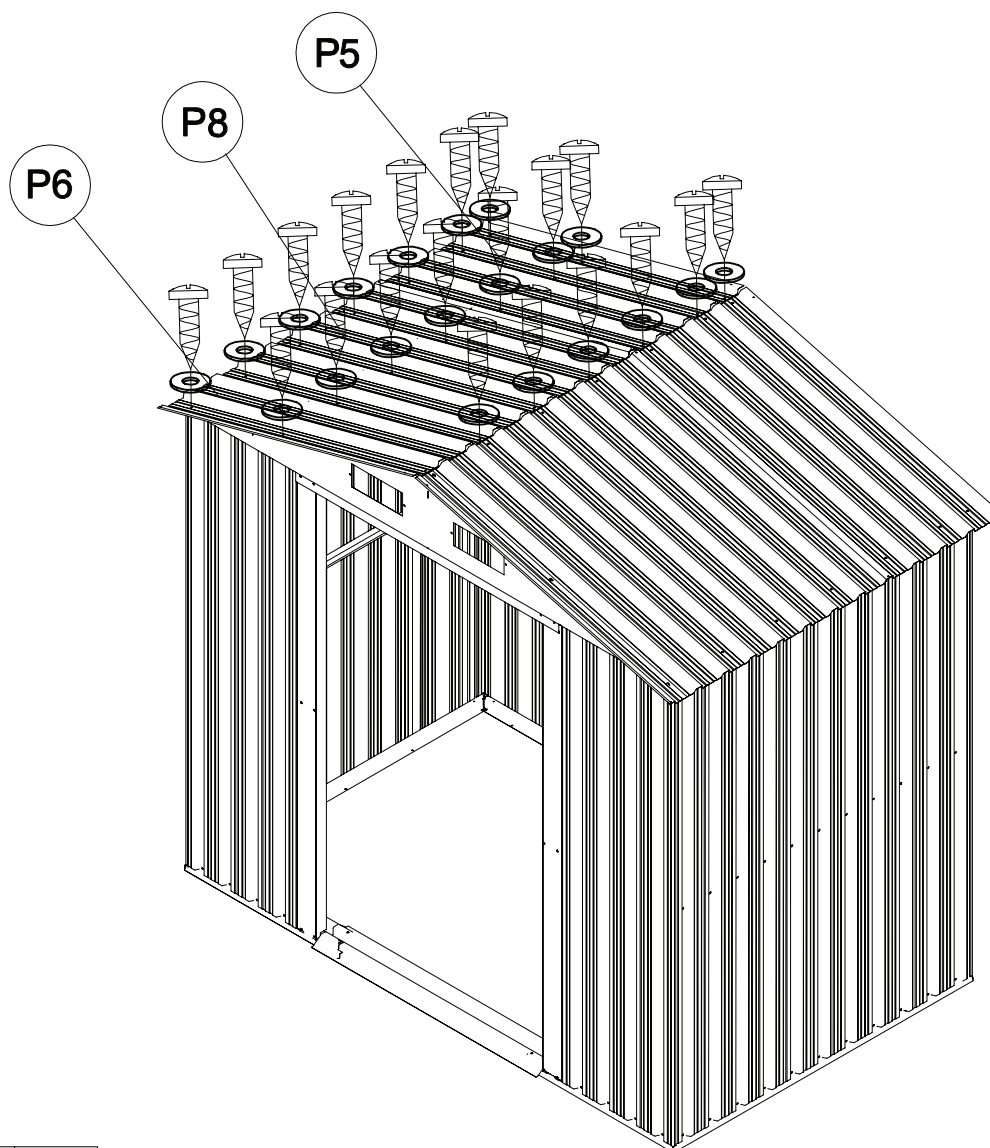

Piesă	Număr	Cantitate
	P5	1
	P6	1
	P7	1
	F1	30
	S1	108

**9**

Așezați panourile de acoperiș (P5), (P6) și (P8) pe panourile frontale și suportul acoperișului. Aliniați găurile și fixați-le cu ajutorul șuruburilor, piulițelor și a șaibelor (F1).





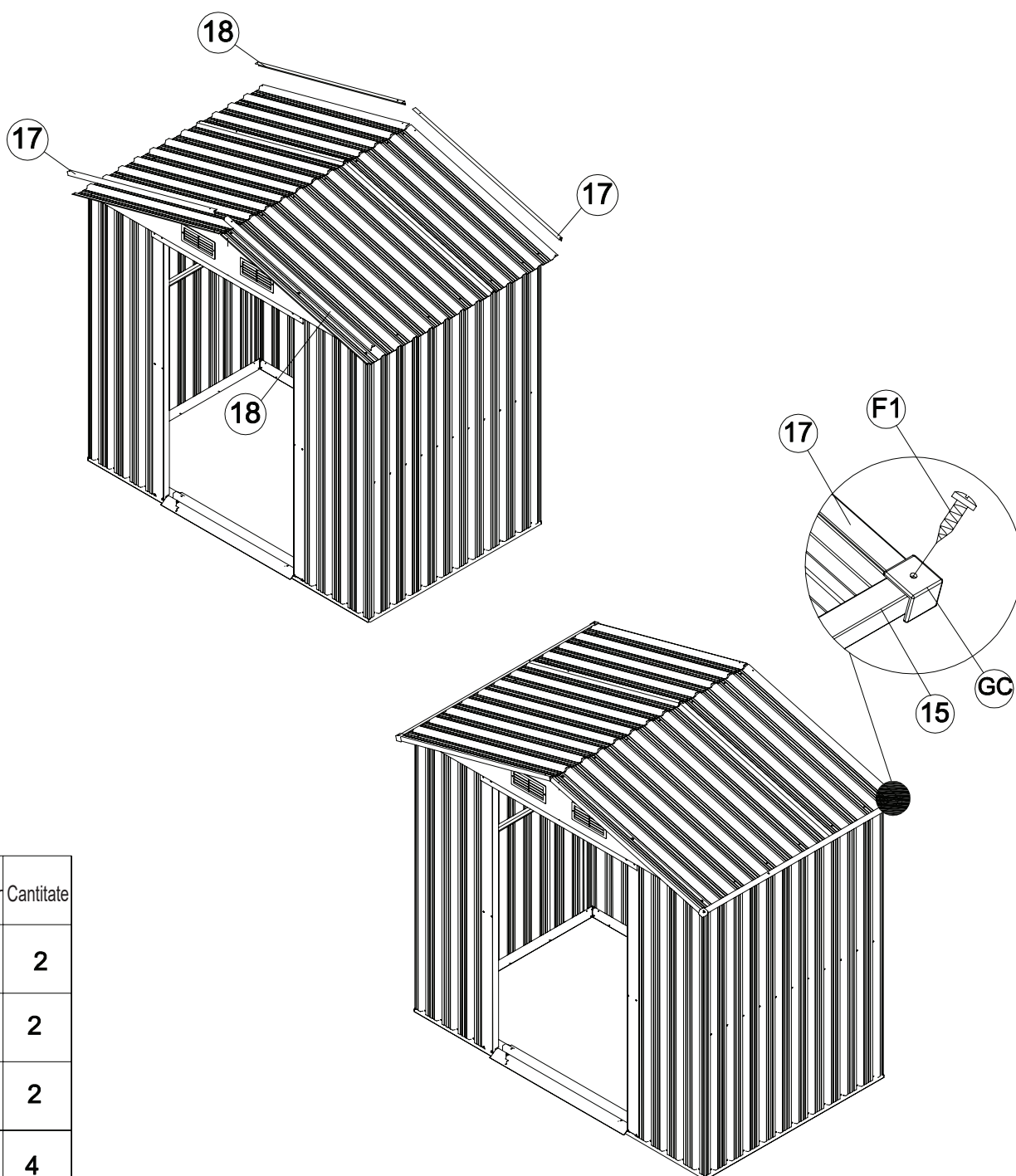

Piesă	Număr	Cantitate
	<b>P5</b>	<b>1</b>
	<b>P6</b>	<b>1</b>
	<b>P8</b>	<b>1</b>
	<b>F1</b>	<b>30</b>

**10**

Așezați marginea acoperișului (15) și (17), (18) pe panourile acoperișului și fixați-le cu ajutorul șuruburilor și a șabnelor (F1). Apoi așezați 4 bucăți de colțuri superioare (GC) pe îmbinările marginii acoperișului și fixați-le cu ajutorul șuruburilor și a șabnelor(F1).



Piesă	Număr	Cantitate
	15	2
	17	2
	18	2
	GC	4
	F1	8

**11**

Așezați marginea acoperișului (19) deasupra panourilor acoperișului. Aliniați găurile și fixați-le cu ajutorul șuruburilor și a șabilelor (F1). Apoi glisați supapa de capăt ale marginii (GE) în partea din față și în spate a acoperișului și fixați-le cu ajutorul șuruburilor și a șabilelor (F1). Vezi imaginile de mai jos.

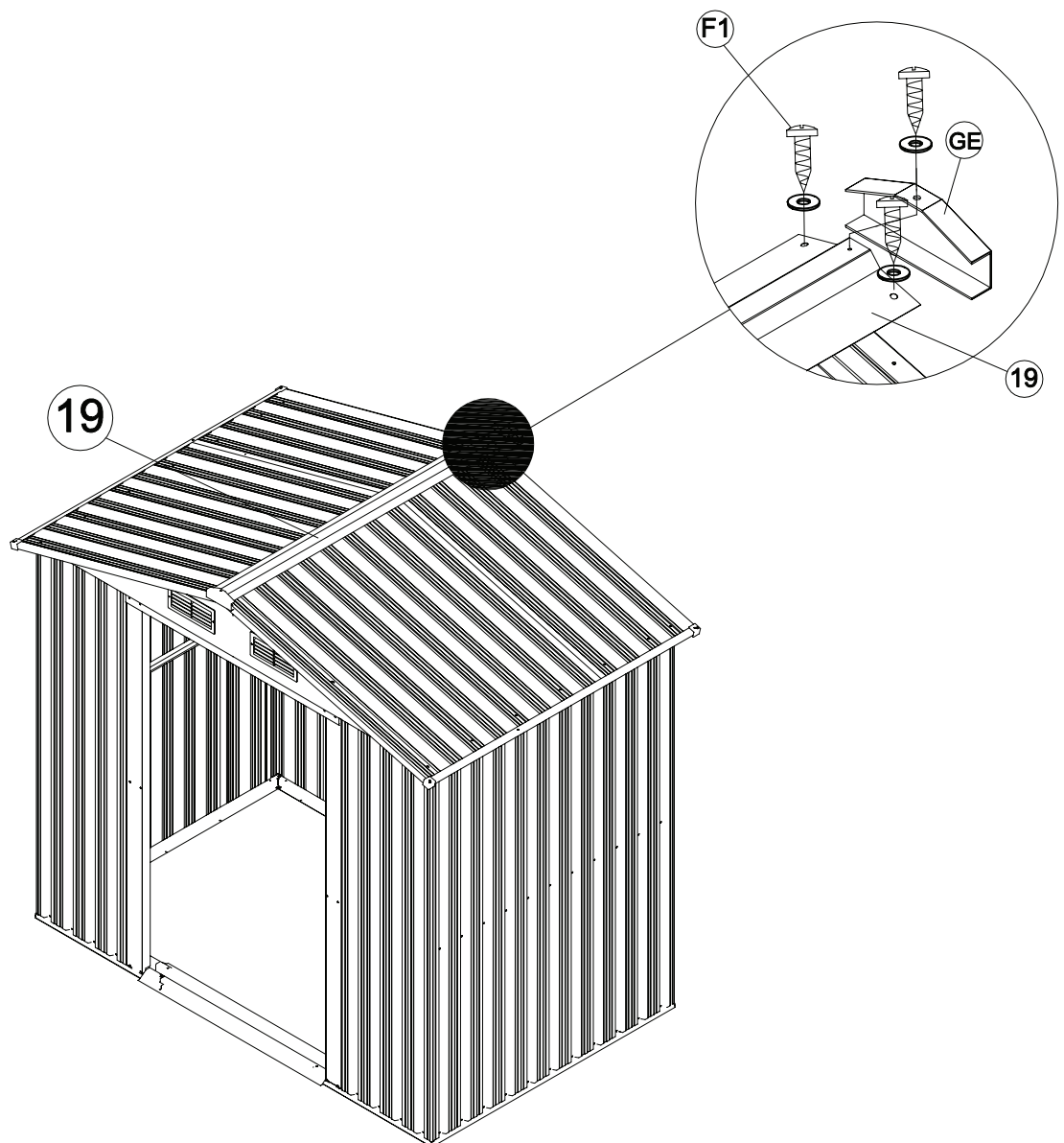

Piesă	Număr	Cantitate
	<b>19</b>	<b>1</b>
	<b>GE</b>	<b>2</b>
	<b>F1</b>	<b>6</b>

**12**

Montați șina ușii (20) pe panourile ușii (D1) și (D2) și fixați-le cu ajutorul șinei (27). Apoi montați glisorul inferior (GD) la șina ușii (20) pe ambele margini inferioare. Fixați-le cu ajutorul șurubului și piuliței cu șaibă (F2).

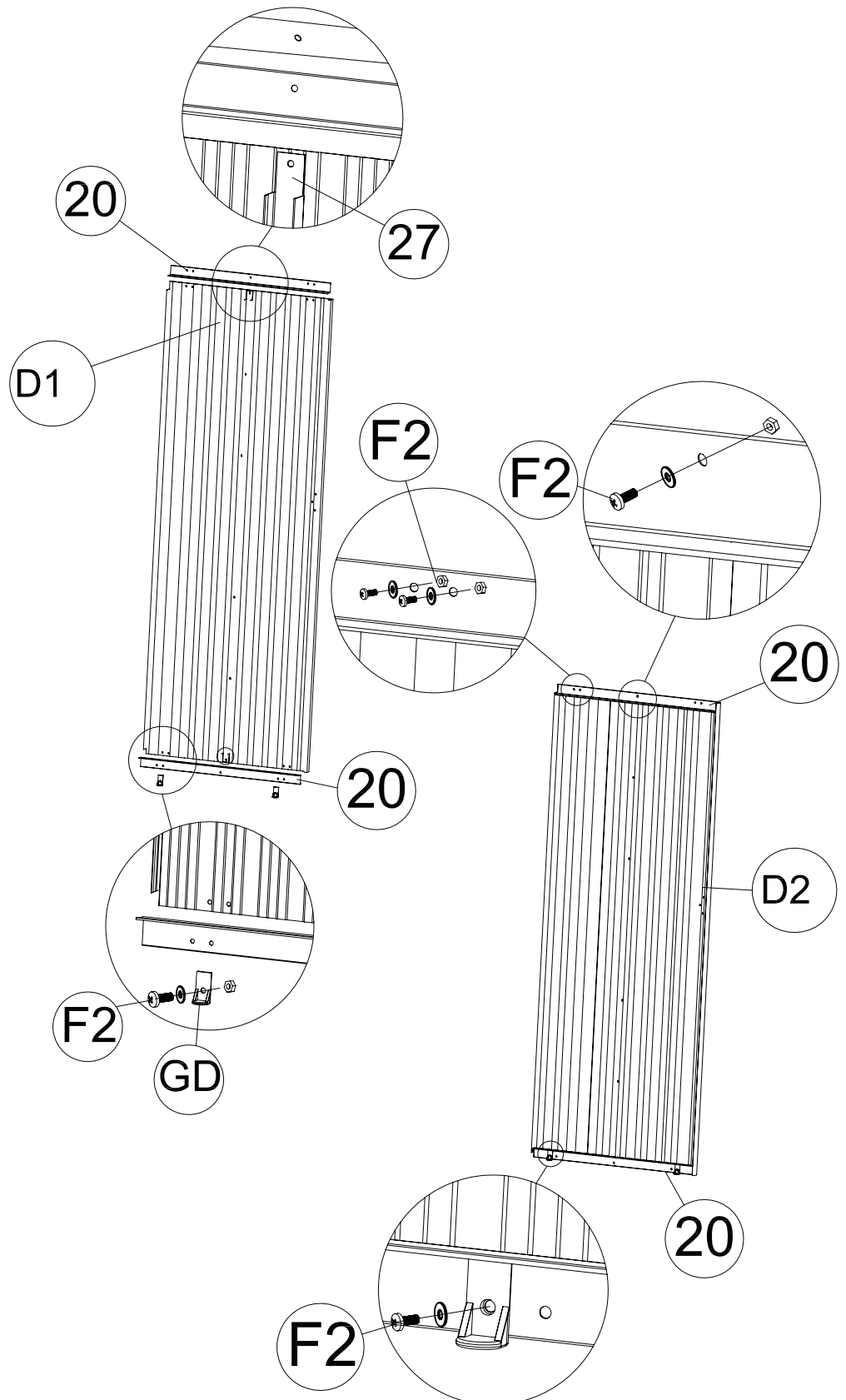



Piesă	Număr	Cantitate
	27	2
	20	4
	D1	1
	D2	1
	GD	4
	F2	16

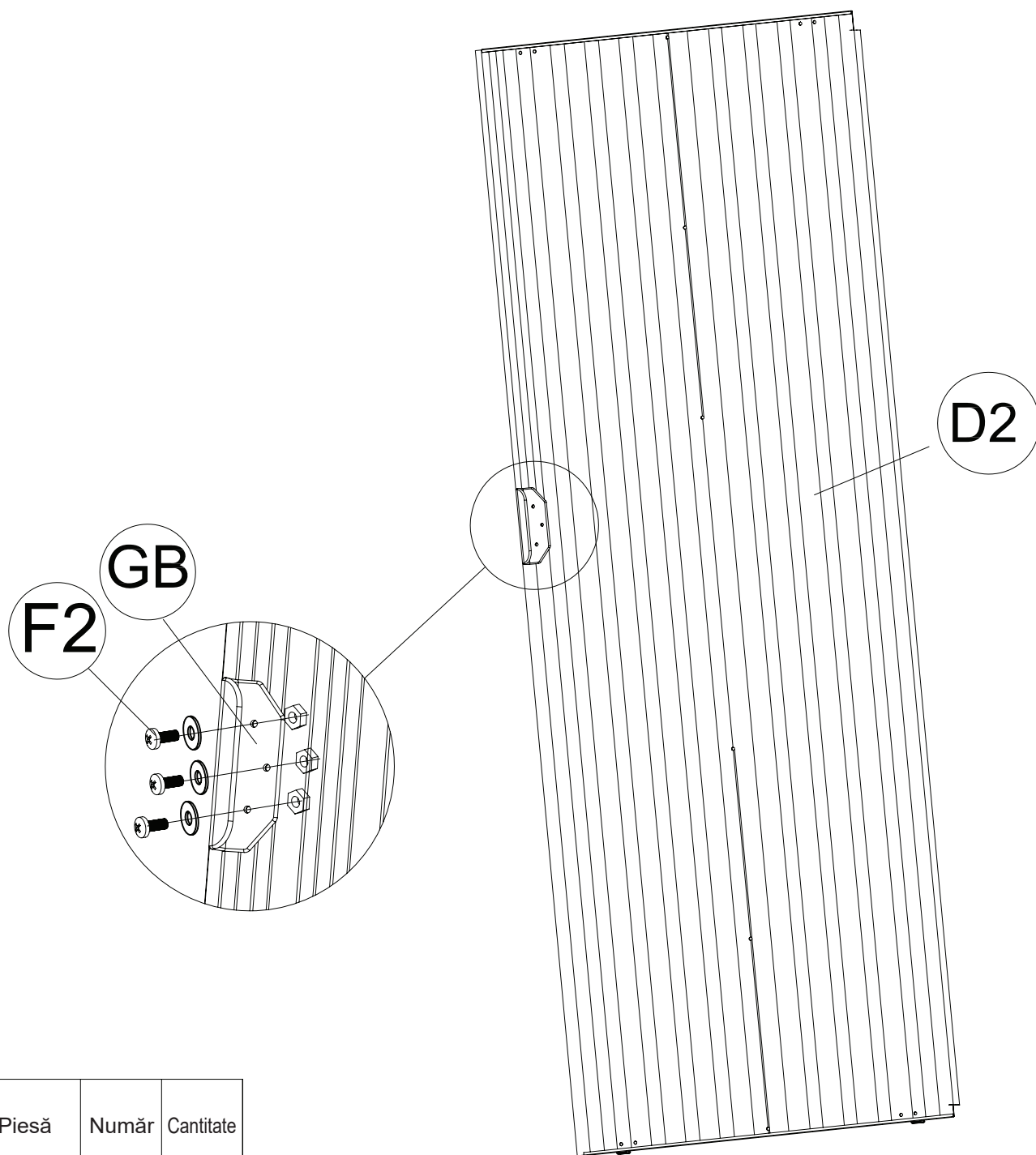

**13**

Fixați mânerele de panourile ușii (D2) cu ajutorul șuruburilor și a piulițelor (F2).



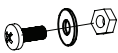

Piesă	Număr	Cantitate
	GB	2
	F2	6

**14**

Glisați ansamblul panoului ușii în șina de bază (3L). Asigurați-vă că glisorul inferior (GD) alunecă în interiorul șinei de bază (3L). Apoi fixați partea superioară a panoului ușii la glisorul superior (G2) cu ajutorul șuruburilor (F3). Vezi imaginile de mai jos.

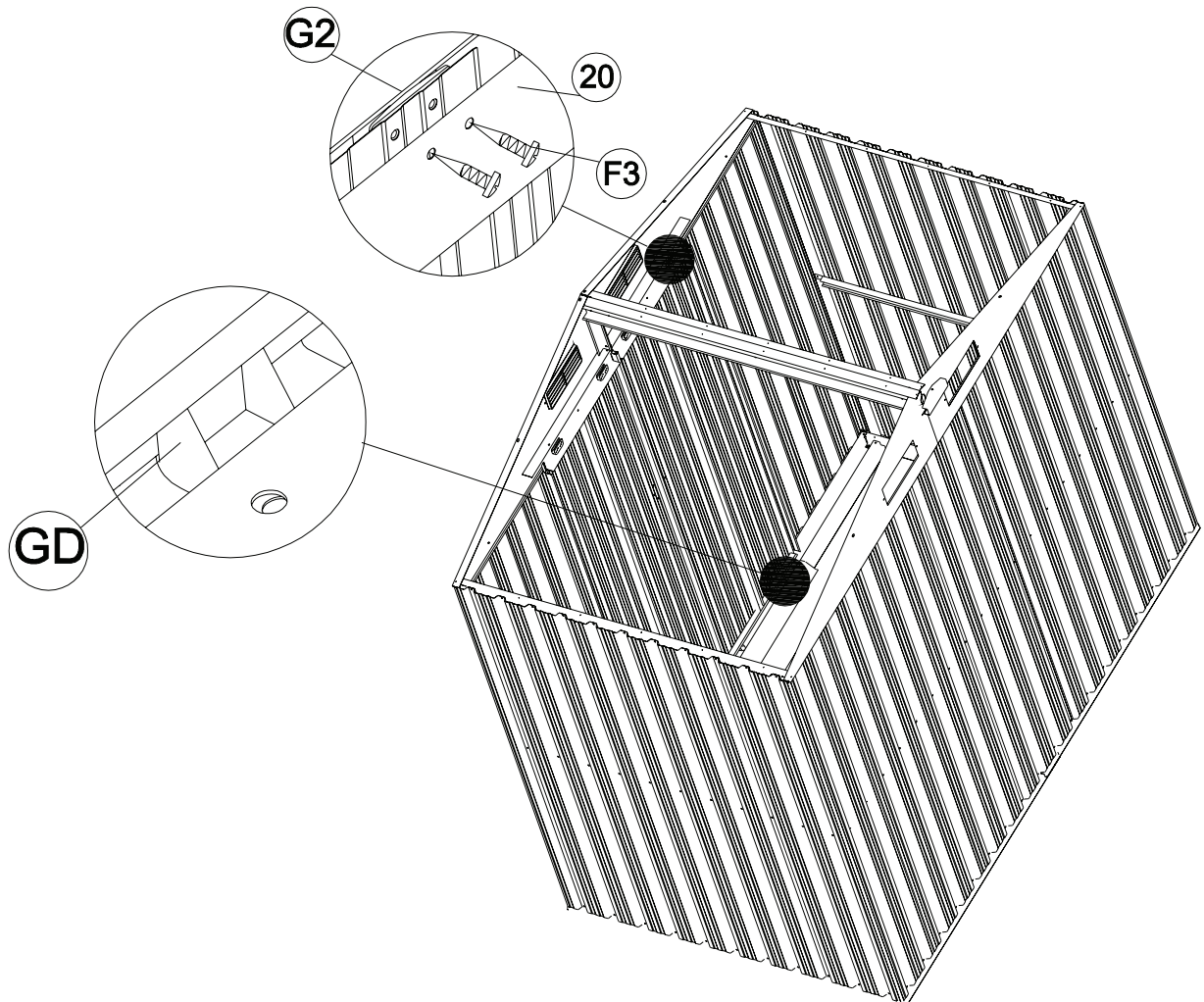
**Notă:** Asigurați-vă că ușa este aliniată corect, aliniați deschiderile cu panourile ușii.



Piesă	Număr	Cantitate
	<b>F3</b>	<b>8</b>